



## AIR MOTOR 4100

Управление от радиопульта / смартфона / встроенный приемник радиосигнала /  
встроенный WI-Fi модуль Xiaomi



### Особенности системы AIR MOTOR 4100



- Управление от радиопульта / смартфона / настенной радиокнопки
- Встроенный WI-Fi модуль (управление электрокарнизом через приложение «Mi Home» в телефоне)
- Два цвета электропривода: EC4150-1 – белый цвет / EC4150-8 – черный цвет
- Кабель 3 метра с евровилкой в цвет электропривода
- Поддерживает голосовое управления с помощью «Алисы» (Яндекс.Станция)

~220V



- Три режима работы скорости: 10/12/14 см в секунду
- Грузоподъемность: до 30 кг
- Работа от сети 110-240V
- Эргономичный дизайн электропривода
- Высота электропривода 7,2 см
- Удобная Click-система крепления электропривода к карнизу
- Тихая работа двигателя - 33 dB
- Максимальная длина профиля без стыка - 7 м



Радиус изгиба:

\* Изгиб в горизонтальной плоскости

\* Минимальный радиус изгиба:

дуга (эрекер)  $R = 600$  мм

угловой изгиб  $R = 250$  мм или  $R = 300$  мм (на выбор)

### Варианты установки электропривода

#### Стандартная

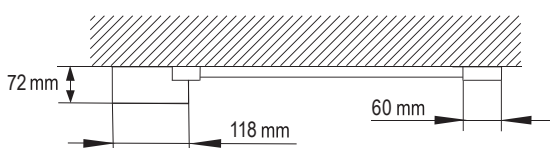



# КАРНИЗЫ С ЭЛЕКТРИЧЕСКИМ ПРИВОДОМ

## Чертеж профиля

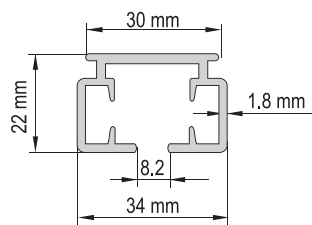

## Монтаж в нишу

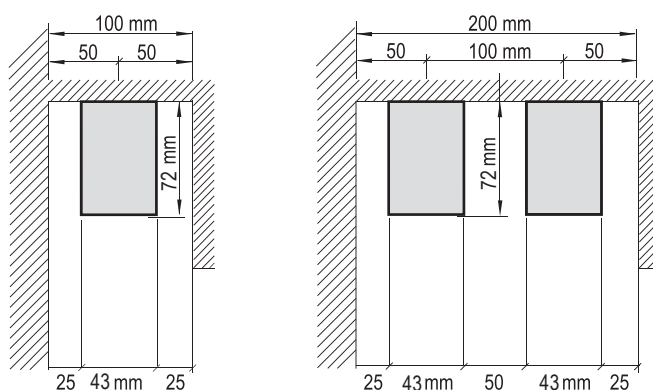

## Монтаж карниза

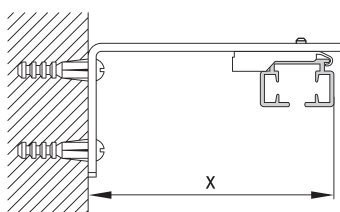

длина кронштейна	x
60 mm	70 mm
100 mm	110 mm
150 mm	160 mm
200 mm	210 mm
250 mm	260 mm
300 mm	310 mm

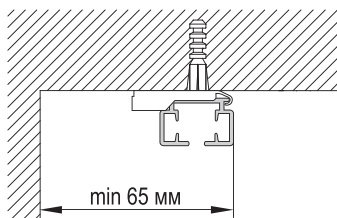

С клипсой арт. ЕС 7640 (используется в стандартной комплектации)

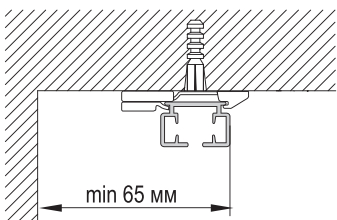
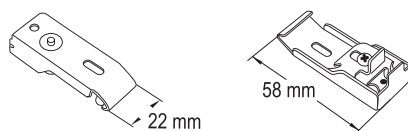

С клипсой арт. ЕС 9640 (используется для эркерных карнизов)

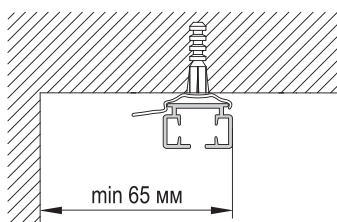
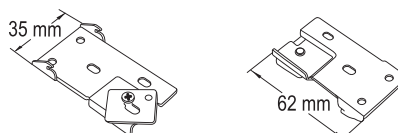

С клипсой арт. ЕС 9650 (используется для штор весом до 10 кг.)

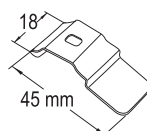



## КАРНИЗЫ С ЭЛЕКТРИЧЕСКИМ ПРИВОДОМ

Данные по размерам	AIR MOTOR 4100
Ширина (габаритная), <i>max</i>	700 см
Технические характеристики электропривода	EC4150
Электропривод EC5250 Wi-Fi	110-240V (встроенный трансформатор), 50/60Hz, 0.9 Nm, 7.56W, 0.03A
Встроенный радиоприемник (433,92 MHz)	+
Класс защиты	IP20
Уровень шумности	33 dB(A)
Время непрерывной работы	> 4 минут
Скорость движения	10/12/14 см в секунду
Максимальное количество оборотов	∞
Электронная память конечных положений	+
Автоматическая остановка при обнаружении преграды (AUTOSTOP)	+
Плавная работа, благодаря функции мягкой остановки электропривода	+
Возможность ручного управления в случае отключения электричества	+
Совместимость с выключателями высокого тока	+
Автоматическое начало работы привода при ручном натяжении штор (TOUCH MOTION)	+
Возможность бесперебойной работы при «падении» напряжения в сети (110V-240V)	+
Защита от перегрузок	+
Монтаж с левой или правой стороны карниза (возможна переустановка в течение эксплуатации)	+
Возможность подключения к системе «Умный Дом» (подключение по «сухому» контакту)	+
Встроенный WI-FI модуль (управление со смартфона /планшета). Возможность голосового управления через «Яндекс.Станция»	+
Управление с помощью открытого протокола RS485	+
Управление с помощью гостиничной карты	+
Гарантия	5 лет

### Схема подключения электропривода

#### Подключение радио

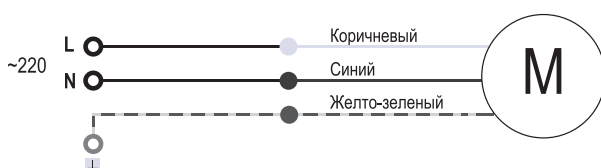



Сечение кабеля — 0,75 мм<sup>2</sup>



## КАРНИЗЫ С ЭЛЕКТРИЧЕСКИМ ПРИВОДОМ

### Весовая нагрузка для AIR MOTOR 4100

Тип профиля	2 м	4 м	6 м	7 м
A 	25,5 кг	22 кг	18 кг	15 кг
B 	30 кг	27 кг	24 кг	20 кг
C  R=300 mm	18 кг	15 кг	13 кг	11,5 кг
D  R=300 mm	21 кг	19,7 кг	17 кг	15 кг
E  R>3000 mm	24,5 кг	21 кг	16,5 кг	14 кг
F  R>3000 mm	28 кг	26 кг	23,5 кг	20 кг
G  R=600-3000 mm	18 кг	16 кг	15 кг	-
H  R=600-3000 mm	23 кг	19 кг	17,5 кг	-

### Варианты изгиба

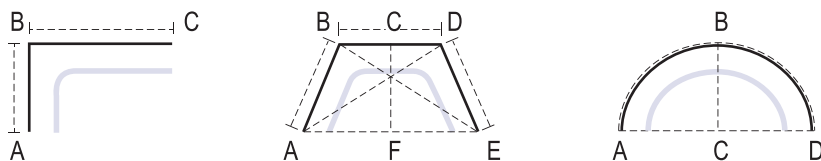

### Варианты открытия штор

### Система «Wave» (Волна)

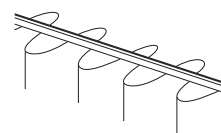
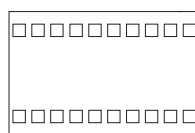
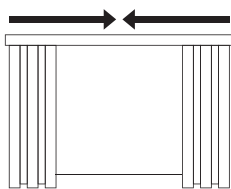
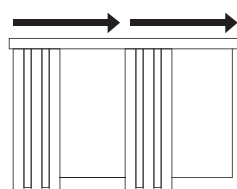

Лента «Волна», Арт. 73

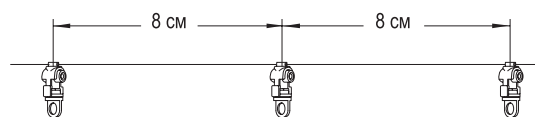
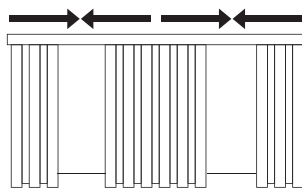
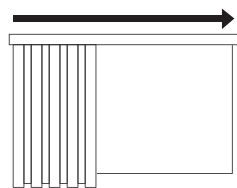

Бегунки на шнуре Арт. EC7668